

Installationsführer • Guide d'installation • Guida all'installazione

- ① Die Schutzfolie auf den Tisch legen.
Poser la feuille de protection à plat sur la table.
Posizionare la pellicola protettiva sul tavolo.

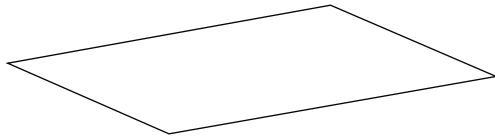

- ② Die Mattscheibe (Oberflächenseite) auf die Schutzfolie legen.
Poser l'écran (surface en verre) sur la feuille de protection.
Posizionare il video (lato superficie) sulla pellicola protettiva.

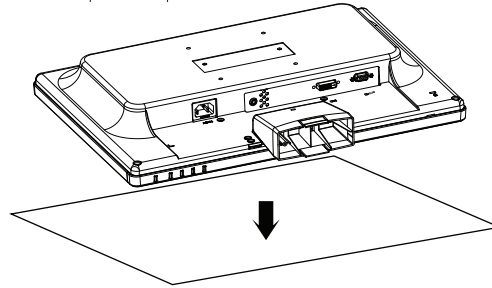

- ③ Die Kabeln anschliessen.
Brancher les câbles.
Collegare i cavi.

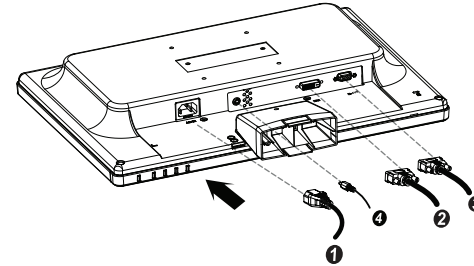

- ① Stromkabel / Câble d'alimentation / Cavo alimentazione
② DVI Kabel / Câble DVI / Cavo DVI
③ VGA Kabel / CâbleVGA / Cavo VGA
④ Audiokabel / Câble audio / Cavo audio

- ④ Den Monitor in den Ständer stecken.
Positionner le moniteur dans le support.
Inserire il monitor nel supporto.

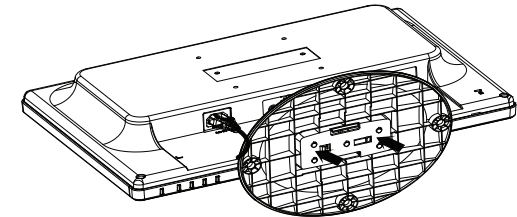

Deinstallationsführer • Guide de désinstallation • Guida alla disinstallazione

- ① Die Schutzfolie auf den Tisch legen.
Poser la feuille de protection à plat sur la table.
Posizionare la pellicola protettiva sul tavolo.

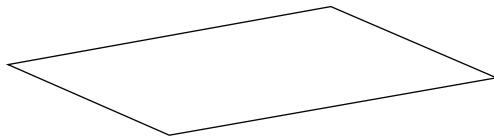

- ② Die Mattscheibe (Oberflächenseite) auf die Schutzfolie legen.
Poser l'écran (surface en verre) sur la feuille de protection.
Posizionare il video (lato superficie) sulla pellicola protettiva.

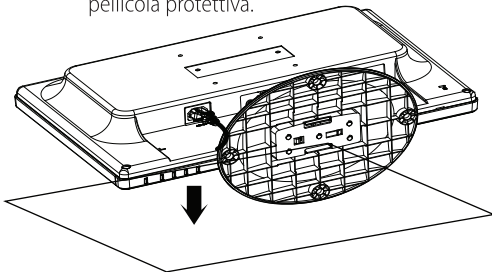

- ③ Den Ständer entfernen: / Retirer le support:
Rimuovere i supporti:

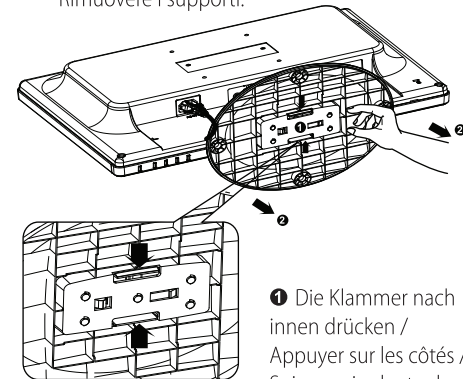

- ① Die Klammer nach innen drücken / Appuyer sur les côtés / Spingere in dentro la linguetta
② Den Ständer herausziehen / Oter le support en tirant / Estrarre il supporto

- ④ Das Kabel entfernen.
Débrancher les câbles.
Rimuovere il cavo.

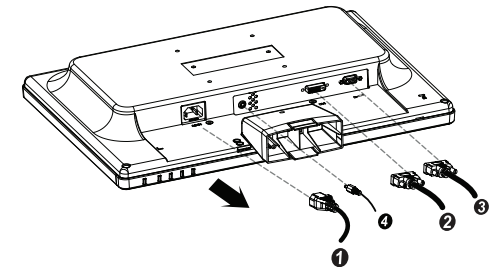

- ① Stromkabel / Câble d'alimentation / Cavo alimentazione
② DVI Kabel / Câble DVI / Cavo DVI
③ VGA Kabel / CâbleVGA / Cavo VGA
④ Audiokabel / Câble audio / Cavo audio